

Beemoo·PLAY

SIMPLE ROCKER BABYSITTER

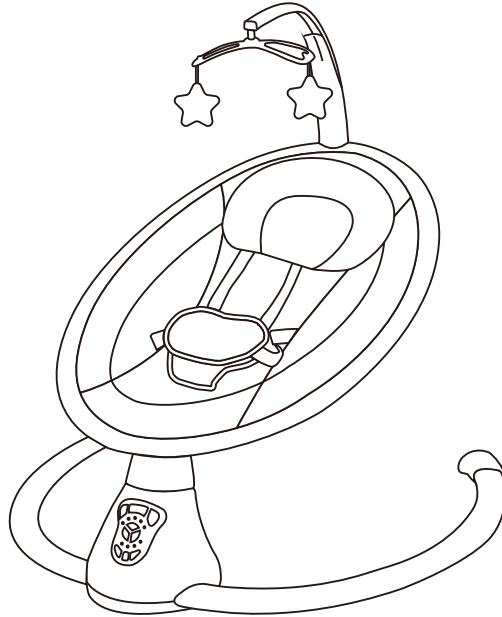

IMPORTANT!

**READ CAREFULLY AND
KEEP FOR FUTURE
REFERENCE.**

Model: Beemoo PLAY Simple
Rocker Babysitter,403

ADVARSEL!

**LÆS OMHYGGELIGT OG
GEM TIL FREMTIDIG
REFERENCE.**

Model: Beemoo PLAY Simple
Rocker Skræsto,403

VIKTIGT!

**LÄS NOGA OCH BEHÅLL
FÖR FRAMTIDA
REFERENS.**

Model: Beemoo PLAY Simple
Rocker Babysitter,403

TÄRKEÄÄ!

**LUE OHJEET
HUOLELLISESTI JA
SÄILYTÄ NE TULEVAA
TARVETTA VARTEN**

Model: Beemoo PLAY Simple
Rocker Sitteri,403

ADVARSEL!

**LES NØYE OG BEHOLD
FOR FREMTIDIG
REFERANSE.**

Model: Beemoo PLAY Simple
Rocker Vippestol,403

WICHTIG!

**LESEN SIE DIESE HINWEISE
AUFMERKSAM UND
BEWAHREN SIE SIE FÜR
ZUKÜNFTIGE FRAGEN AUF.**

Model: Beemoo PLAY Simple
Rocker Babywippe,403



WARNING!

IMPORTANT – READ CAREFULLY AND KEEP THESE INSTRUCTIONS FOR FUTURE REFERENCE.

Prevent serious injury or death from falls or strangling in the restraint system



- Never leave the child unattended.
- Stop using the product when the child starts trying to sit up.
- Never use this product on an elevated surface (e.g. table).
- Always use the restraint system.
- Never use the toy bar to carry the product.
- Do not move or lift this product with the baby inside it.
- This product is not intended for prolonged periods of sleeping. This product does not replace a cot or a crib. Should your child need to sleep, then it should be placed in a suitable crib, bed or approved sleeping area based on your child's requirements.
- Do not use the product if any components are broken or missing.
- Do not use accessories or replacement parts other than those approved by the manufacturer.
- Use for babies aged 0-6 months with maximum weight 9kg.
- Do not use this product once your child can sit up unaided or weights more than 9kg.
- Maintenance of the product and for cleaning or washing.
- To avoid injury ensure that children are kept away when unfolding and folding this product.
- Be aware of the risk of open fire and other sources of strong heat, such as electric bar fires, gas fires, etc. In the vicinity of the product.
- Adaptor used with the product are to be regularly examined for damage to the cord, plug, enclosure and other parts, and in the event of such damage, they shall not be used.
- The product shall only be used with the recommended adaptor.

FOR SAFE BATTERY USE

- Non-rechargeable batteries are not to be recharged.
- Different types of batteries or new and used batteries are not to be mixed.
- Batteries are to be inserted with the correct polarity.
- Exhausted batteries are to be removed from the product.
- Do not short-circuit the battery terminals.
- Adaptor used with the product are to be regularly examined for damage to the cord, plug enclosure and other parts, and in the event of such damage, they shall not be used.
- The product shall only be used with the recommended adaptor.
- Keep the batteries out of children's reach.
- The apparatus shall not be exposed to dripping or splashing and that no objects filled with liquids, such as vases, shall be placed on the apparatus.
- Batteries (battery pack or batteries installed) shall not be exposed to excessive heat such as sunshine, fire or the like.
- The product complies with the applicable European directives and an evaluation method of conformity for these directives was done.

Waste Disposal and Environmental Protection!

- Be environmentally friendly.
- Return the tool, accessories and packaging to a recycling centre when you have finished with them.
- Electrical machines do not belong in domestic waste.
- Take the equipment to a waste disposal site.
- The plastic and metal parts that are used can be separated out into pure grade, which allows recycling.





PARTS LIST

1. Toy Bar
2. Toys
3. Seatpad
4. Bracket assembly
5. Adaptor
6. Bottom Frame

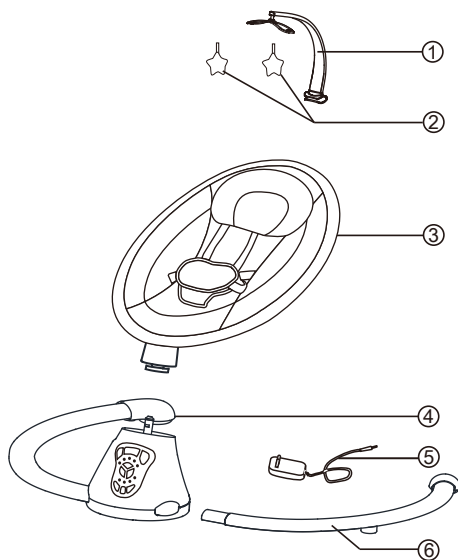

ASSEMBLY AND USE

1. Install the Bottom Frame. As below picture, take the screw out of tube, then make the left and right tubes insert hole, make the hole position on the tube and the support assembly, and then tighten the screw with a screwdriver.

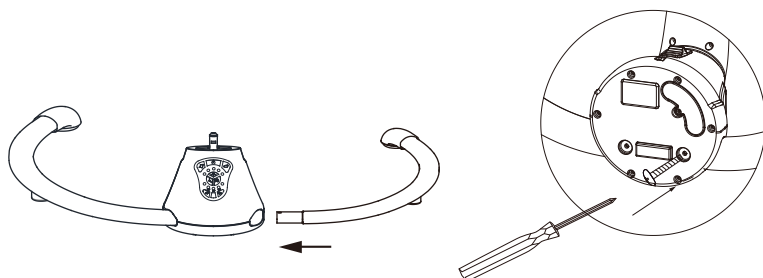

2. install the sea, as below picture, hold-down the spring leaf on seat , then insert the seat into the holder until a "click"

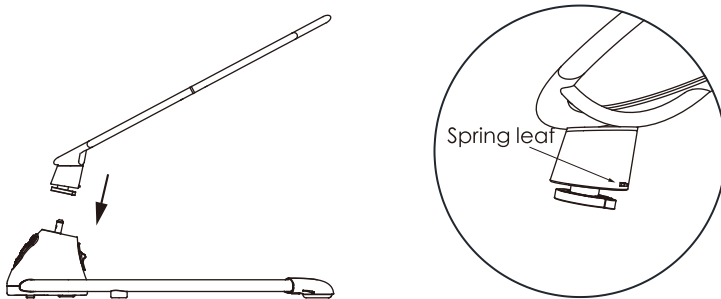

3. Install the toy bar, as below picture, insert the toy bar into the seat.
4. put the toys into the hole of toy bar, can adjust toys to fix it.

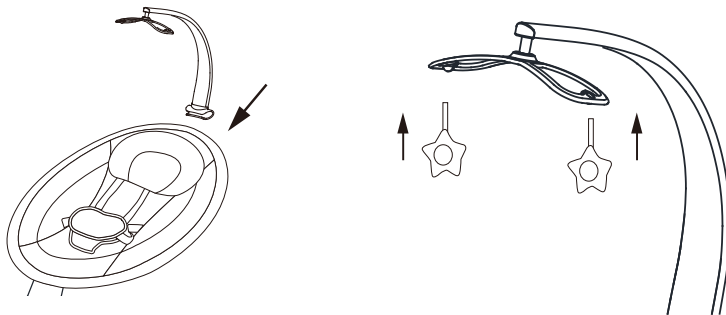



BATTERY ASSEMBLY

Battery Size: 1.5v 4*aa/lr6 (Not Included)

- Install batteries if you need to use this swing away from an outlet.
- We recommend using Alkaline batteries for longer battery life.

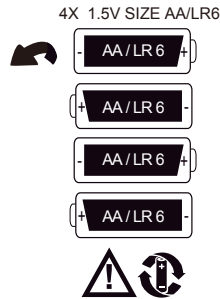
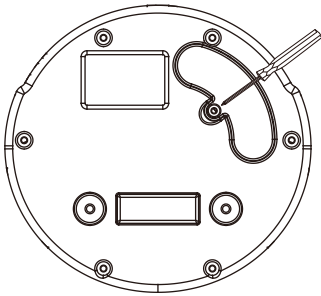

- Loosen the screw in the battery compartment door with a scwdriver (not included)and remove the battery compartment door.
- Insert four AA(LR6) alkaline batteries into the battery compartment.
- Replace the battery compartment door and tighten the screws.

Note:Low battery power may cause product movement to slow,sound and lights to become faint or product to turn off all together. If this should happen, use the AC adaptor as a power source or replace the batteries. Replace the batteries with four alkline AA (LR6) batteries.

- If this product begins to operate erratically ,you may need to reset the electronics.Turn the power off and then back on.

SWING CONTROL PLATE INSTRUCTIONS

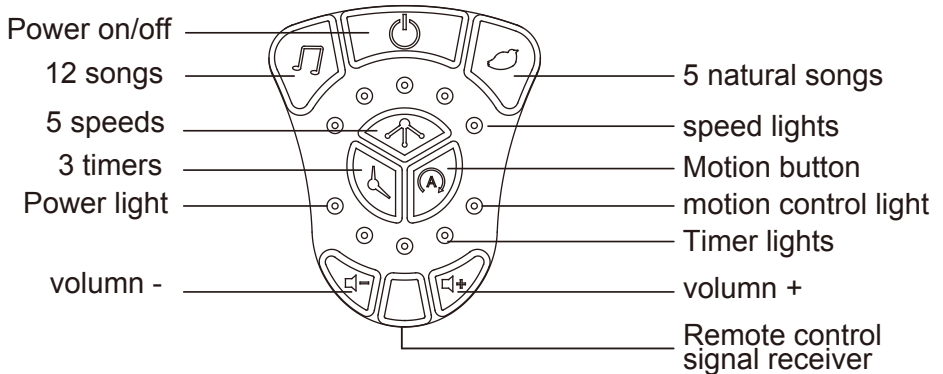

- Power on/off: Press button, the swing connects with power, and power light turns red.
- Natural song button :5 natural songs, press the button to start from one song, press again to move to next one.
- Speed button: 5 speeds, each speed has a speed light. press the button to start from 1st speed, press again for 2nd speed.
- Timer button:3 timers, 15 mins,30 mins, and 60mins. press button to move to the next timer. each timer has a timer light.
- Song button: 12 songs totally, press button to start from one melody, press again to move to next one.
- Volumn +/-, press this buttons to adjust the volumn of songs.
- Motion button: After baby fall asleep. can select this function, motion detector starts swinging when the baby shakes from crying.
- Motion button lights: Press the motion button and the motion indicator lights up. When the baby wakes up and flips in the swing, the swing function starts automatically.



REMOTE CONTROL FUNCTION(SELECTIVE)

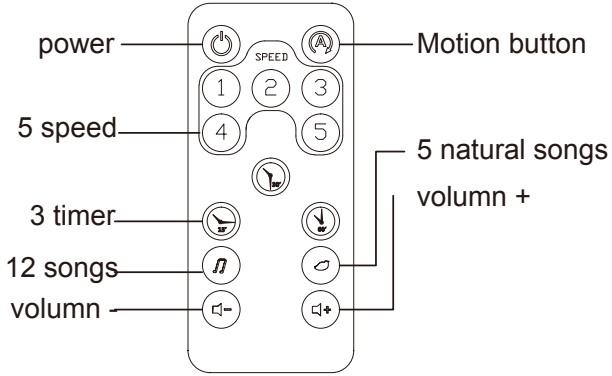

Button Battery Cr2025 3v
(including)

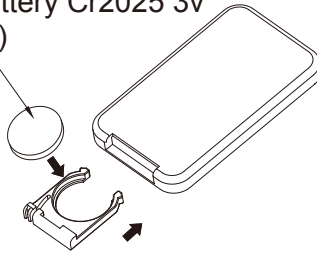



CARE AND MAINTENANCE

- Remove the cushion from the seat frame.
- Head hugger is machine washable at 30°C. Do not use bleach. Dry naturally.
- Clean the seat, restraint system and motorized frame with a mild cleaning agent and a damp cloth. Remove any residue with second damp cloth and clean water.
- Please clean, maintain and check this product regularly.
- Periodically check the swing for loose fasteners or broken parts and tighten as needed.
- Remove batteries and store the swing in a dry area away from children.
- Adult assembly is required.
- Tools needed for assembly: Screwdriver (not included).



VARNING!

VIKTIGT – LÄS NOGGRANT OCH SPARA DESSA INSTRUKTIONER FÖR FRAMTIDA REFERENS.

Förhindra allvarlig skada eller dödsfall från fall eller kvävning i säkerhetsdelen



- Lämna aldrig barnet utan uppsikt.
- Sluta använda produkten när barnet börjar försöka sätta sig upp.
- Använd aldrig denna produkt på en upphöjd yta (t.ex. ett bord).
- Använd alltid säkerhetsdelen.
- Använd aldrig leksaksbågen för att bära produkten.
- Flytta eller lyft INTE produkten medan barnet är i.
- Denna produkt är inte avsedd för längre perioder av sömn. Produkten ersätter inte en vaggan eller säng. Skulle ditt barn behöva sova ska det placeras i en lämplig spjålsäng, säng eller godkänd sovplats utifrån ditt barns behov.
- Använd inte produkten om några delar är trasiga eller saknas.
- Använd inte andra reservdelar eller tillbehör än de som godkänts av tillverkaren.
- Används för spädbarn i åldern 0-6 månader med maxvikt 9 kg.
- Använd INTE denna produkt när ditt barn kan sitta upp utan hjälp eller väger mer än 9 kg.
- Underhåll av produkten och för rengöring eller tvätt.
- För att undvika skador, se till att barnet hålls borta när produkten fälls upp och ner.
- Var medveten om risken för öppna bränder och andra källor till stark värme, såsom infravärmare, gasvärmare etc. I närheten av produkten.
- Strömadaptern som används med denna babysitter ska regelbundet undersökas för skador på sladden, kontakten, höljet och andra delar, och i händelse av sådan skada får de inte användas.
- Produkten får endast användas med den rekommenderade adaptern.

FÖR SÄKER BATTERIANVÄNDNING

- Icke-uppladdningsbara batterier ska inte laddas.
- Olika typer av batterier eller nya och använda batterier ska inte blandas.
- Batterierna ska sättas i med rätt polaritet.
- Urladdade batterier ska tas bort från produkten.
- Kortslut inte batterierna.
- Strömadaptern som används med denna babysitter ska regelbundet undersökas för skador på sladden, kontakten, höljet och andra delar, och i händelse av sådan skada får de inte användas.
- Produkten får endast användas med den rekommenderade adaptern.
- Förvara batterierna utom räckhåll för barn.
- Produkten får inte utsättas för droppar eller stänk från vatten och inga föremål fyllda med vätskor, så som vaser, får placeras på produkten.
- Batterier (batteripaket eller batterier installerade) får inte utsättas för överdriven värme som solsken, eld eller liknande.
- Produkten överensstämmer med tillämpliga europeiska direktiv och en utvärderingsmetod för överensstämmelse för dessa direktiv har blivit gjorda.

Avfallshantering och miljöskydd!

- Var miljövänlig.
- Lämna tillbaka produkten, tillbehören och förpackningen till en återvinningsstation när du är klar med dem.
- Elektriska maskiner hör inte hemma i hushållsavfallet.
- Ta med utrustningen till en avfallshanteringsplats.
- Plast- och metalledarna som används kan separeras till ren kvalitet, vilket möjliggör återvinning.



DELAR

1. Mobilarm
2. Leksaker
3. Säte
4. Mittparti
5. Adapter
6. Ram

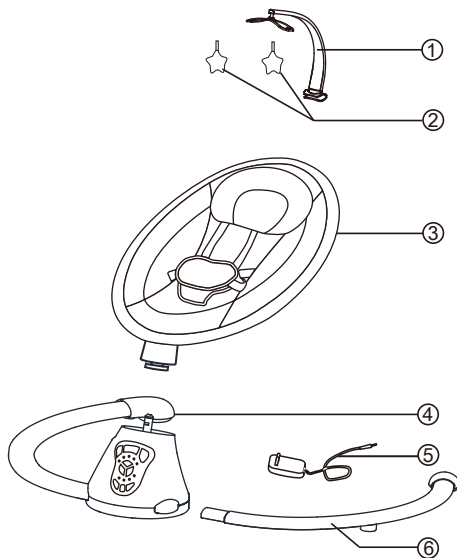

MOTERING OCH ANVÄNDNING

1. Montering av ramen. Ta ut skruvarna ur mittenpartiet (se bild) och för in ramen i hålen. Försäkra dig om att allt är korrekt monterat innan du skruvar tillbaka skruvarna i hålen.

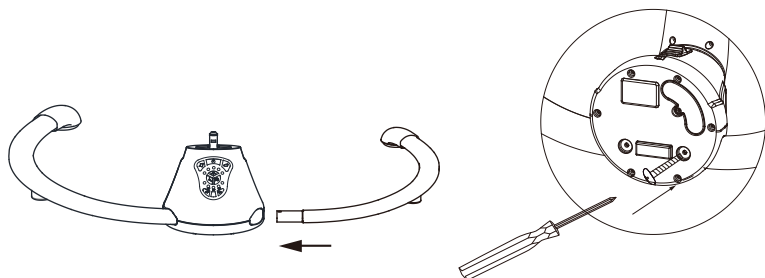

2. Montering av sätet. Placera sätet över mittpartiet (se bild) och tryck nedåt tills du hör ett "klick".

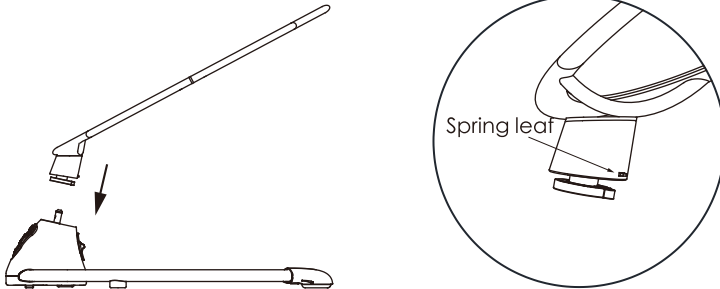

3. Montering av mobilarm. Fäst mobilarmen på den övre delen av sätet (se bild).

4. Montera leksakerna i mobilarmens hål (se bild).

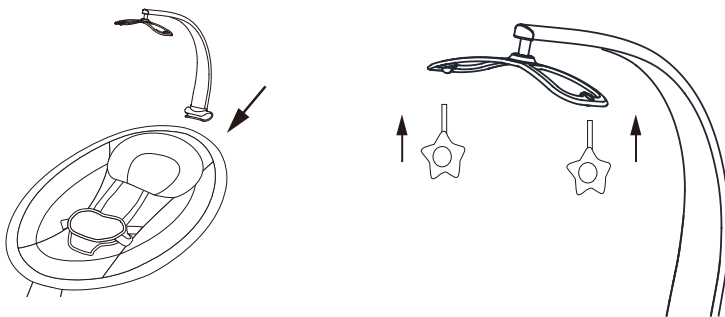

MONTERING AV BATTERIER

Batteristorlek: 1.5V 4 st. AA/LR6 (ingår ej)

- Installera batterier om du vill att babysittern ska kunna användas utan att vara koppla till ett vägguttag.
- Vi rekommenderar alkaliska batterier för ett längre batteriliv.

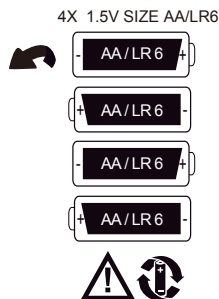
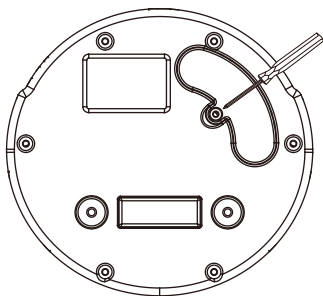

- Skruva loss batteriluckan.
- Lägg i fyra stycken AA (LR6)-batterier.
- Skruva fast batteriluckan.

Notera: Låg batterikraft kan resultera i långsamma rörelser, ljud och ljus som försvinner eller att produkten stänger av sig själv under användning. Om detta händer använd istället den medföljande adaptorn i ett vägguttag. Ersätt batterierna med fyra stycken AA (LR6)-batterier.

- Om produkten fungerar felaktigt kan du behöva nollställa produkten. Stäng av produkten helt och sätt på den igen.

KONTROLLPANEL TILL BABYSITTERN

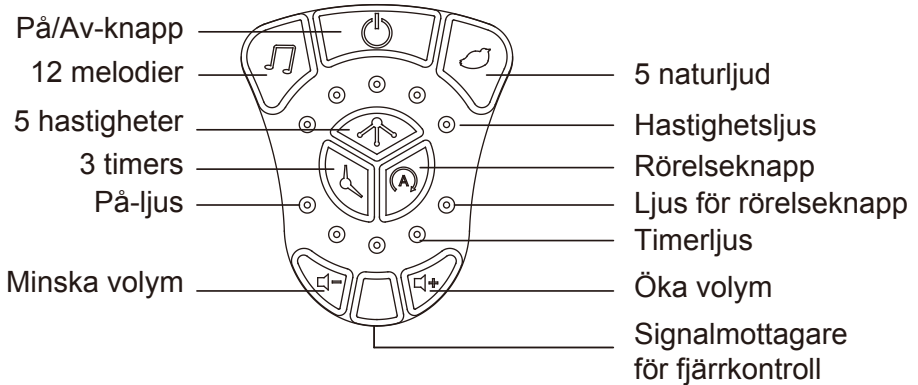

- Sätt på/stäng av: Tryck på knappen. När den är på lyser På-lampan rött.
- Naturljud: 5 naturljud. Tryck på knappen för att spela upp ljudet, tryck en gång till för att byta till nästa ljud.
- Hastighetsknapp: 5 hastigheter. Varje hastighet har ett ljus. Tryck på knappen en gång för att starta hastighet 1, tryck igen för att starta hastighet 2.
- Timerknapp: 3 timers, 15 mins, 30 mins och 60 mins. Tryck på knappen för att hoppa till nästa tid. Varje tid har ett timerljus.
- Melodiknapp: 12 melodier. Tryck på knappen för att sätta igång melodin, tryck på knappen igen för att hoppa till nästa melodi.
- Volymknappar: Tryck på knapparna för att justera ljudvolymen.
- Rörelseknapp: Aktivera funktionen genom att trycka på knappen när barnet har somnat. När barnet börjar gråta och röra på sig sätter rörelsefunktionen igång automatiskt.
- Ljus för rörelseknapp: När du trycker på knappen slås ljuset på för att visa att funktionen är aktiverad.



FJÄRRKONTROLL

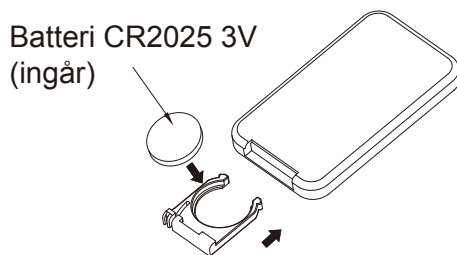
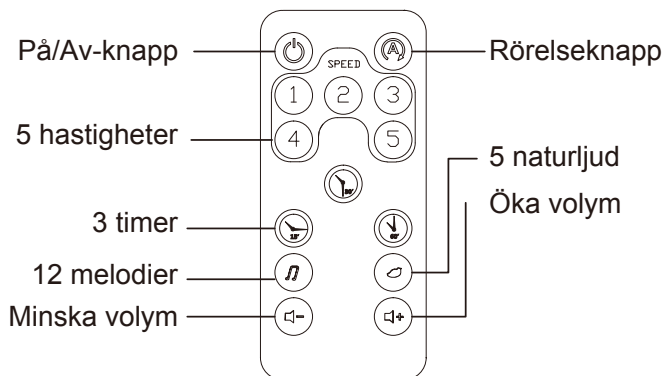

SKÖTSEL OCH UNDERHÅLL

- Ta bort dynan från sittdelsramen.
- Huvudkudden kan tvättas i maskin i 30°C. Använd inte blekmedel. Torka naturligt.
- Använd ett mildt rengöringsmedel och en fuktig trasa för att rengöra sätet, säkerhetsselen och den motoriserade ramen. Ta bort eventuella rester med en andra fuktig trasa och rent vatten.
- Rengör, underhåll och kontrollera denna produkt regelbundet.
- Kontrollera regelbundet svängningen för lösa fästelement eller trasiga delar och dra åt vid behov.
- Ta ur batterierna och förvara gungan på en torr plats utom räckhåll för barn.
- Produkten måste monteras av en vuxen.
- Verktyg som behövs för montering: Skruvmejsel (ingår ej).



ADVARSEL!

LES NØYE OG OPPBEVAR DISSE INSTRUKSJONENE FOR FREMTIDIG REFERANSE.

Bruk sikkerhetsselen for å unngå fallskader, kvelning og dødsfall.



- Etterlat aldri barnet ditt uten tilsyn.
- Slutt å bruke produktet når barnet begynner å prøve å sette seg opp. Bruk aldri dette produktet på en forhøyet overflate (f.eks. et bord).
- Bruk alltid sikkerhetsselen.
- Bruk aldri leketøystangen til å bære produktet.
- Ikke flytt eller løft dette produktet med babyen i.
- Dette produktet er ikke beregnet for lengre perioder med søvn. Dette produktet er ikke en egnet erstatning for krybbe eller seng. Skulle barnet ditt ha behov for å sove, så bør det plasseres i en passende barneseng, seng eller godkjent soveplass ut fra barnets behov.
- Ikke bruk produktet hvis noen komponenter er ødelagte eller mangler.
- Ikke bruk annet tilbehør eller reservedeler enn de som er godkjent av produsenten.
- Brukes til babyer i alderen 0-6 måneder med maksimal vekt 9 kg.
- IKKE bruk dette produktet når barnet ditt kan sitte oppreist uten hjelp, eller veier mer enn 9 kg.
- Vedlikehold av produktet og for rengjøring eller vask.
- For å unngå personskade, hold barnet unna når du slår opp og klapper sammen dette produktet.

VÆR OPPMERKSOM PÅ RISIKOEN VED ÅPEN ILD OG ANDRE STERKE VARMEKILDER, SOM PANELOVNER, GASSFLAMMER, GRILLER OSV. I nærheten av produktet.

- Adaptere som brukes med babystolen, skal undersøkes regelmessig for å avdekke eventuelle skader på ledningen eller andre deler. Om du oppdager skader, slutt å bruke adapteren.
- Produktet skal kun brukes med den anbefalte adapteren.

FOR SIKKER BATTERIBRUK

• Ikke-oppladbare batterier skal ikke lades.
ULIKE TYPER BATTERIER, ELLER NYE OG BRUKTE BATTERIER, SKAL IKKE BLANDES.

- Batterier skal settes inn med riktig polaritet.
- Utbrukte batterier må fjernes fra produktet.

Ikke kortslutt batteripolene.

Adaptore som brukes med babystolen, skal undersøkes regelmessig for å avdekke eventuelle skader på ledningen eller andre deler. Om du oppdager skader, slutt å bruke adapteren.

- Produktet skal kun brukes med den anbefalte adapteren.
- Hold batteriene utenfor barns rekkevidde.

Apparatet skal ikke utsettes for drypp eller sprut. Ingen gjenstander fylt med væske, for eksempel vaser, skal plasseres på apparatet.

- Batterier (batteripakke eller batterier installert) skal ikke utsettes for høy varme, som solskinn, åpen ild eller lignende.
- Produktet er i samsvar med gjeldende europeiske direktiver, og det ble gjort en evalueringsmetode for samsvar med disse direktivene.

Avfallshåndtering og miljøvern!

- Vær miljøvennlig.
- Returner verktøyet, tilbehøret og emballasjen til en gjenvinningsstasjon når du er ferdig med dem.
- Elektriske maskiner hører ikke hjemme i husholdningsavfall.
- Ta utstyret med til en miljøstasjon.
- Plast- og metalldelene som brukes kan tas fra hverandre og sorteres, noe som gjør det mulig å resirkulere.





DELER

1. Leketøystang
2. Leker
3. Setepute
4. Brakkettenhet
5. Adapter
6. Bunnramme

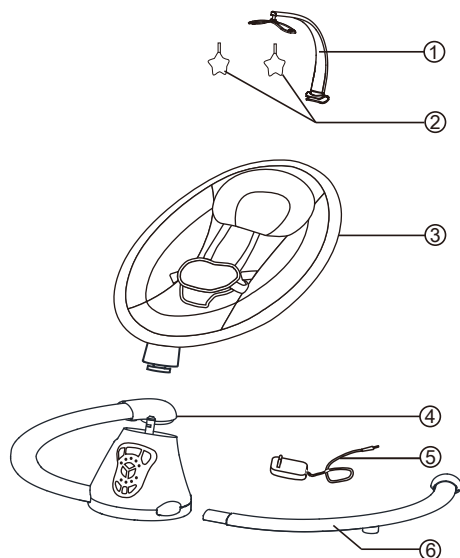

MONTERING OG BRUK

1. Installer bunnrammen. Løsne skruen på undersiden av midtstykket, og stikk venstre og høyre beinrør inn i hullene, som vist på bildet under. Skru deretter igjen skruen med en skrutrekker.

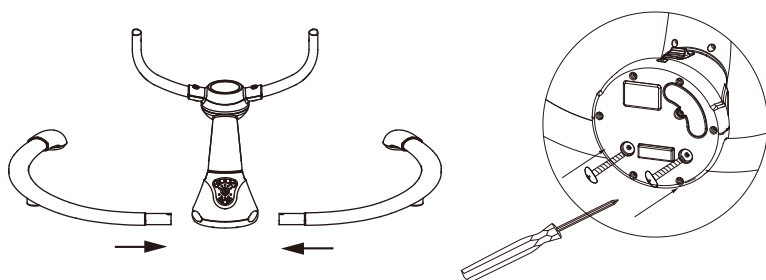

2. Installer setet. Som vist på bildet under, fest setet på midtstykket ved å trykke det på plass, til du hører et klikk.

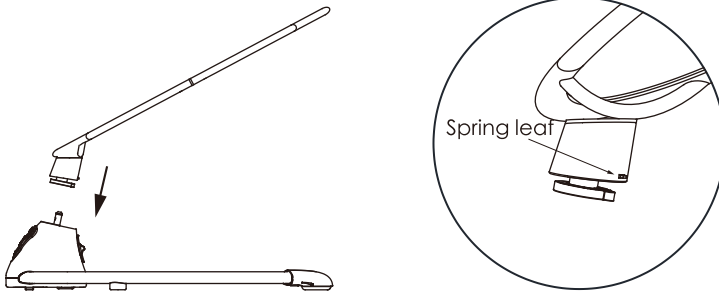

3. Installer leketøystangen. Sett stangen inn/ned i setet, som vist på bildet.

4. Fest lekene i hullene på leketøystangen.

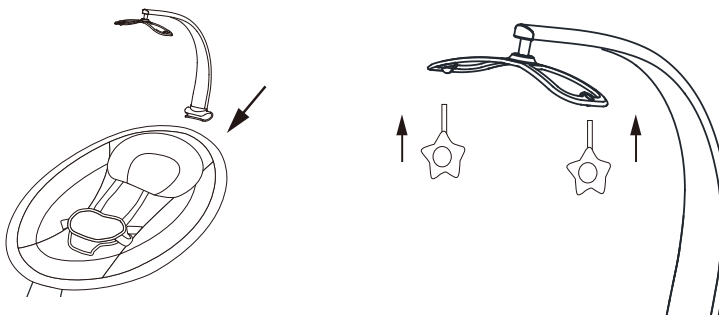



BATTERI

Batteritype: 1.5v 4*aa/lr6 (ikke inkludert)

- Sett i batterier, dersom babystolen skal brukes på steder uten tilgang til strøm.
- Vi anbefaler alkaliske batterier, siden disse varer lengre.

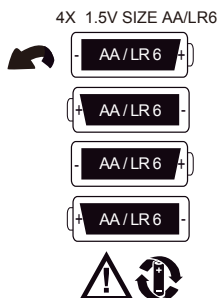
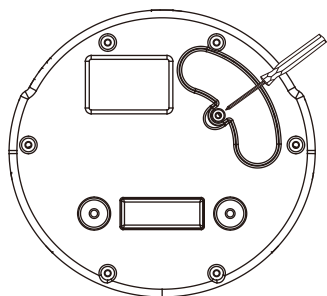

- Løsne skruen på batteridekselet med en skrutrekker (ikke inkludert).
- Sett inn fire AA(LR6) alkaliske batterier.
- Sett batteridekselet tilbake, og skru igjen.

Merk: Lavt batterinivå kan gjøre stolens bevegelser langsomme, lyd- og lysfunksjonene svakere eller forårsake at produktet skurrer seg helt av. Dersom dette skjer, bruk AC-adapteren i stedet, eller sett inn nye batterier. Bytt ut batteriene med fire alkaliske AA (LR6)-batterier.

- Hvis produktet begynner å fungere feilaktig, kan det være at du må nullstille elektronikken. Med andre ord: Skru av strømmen, og slå den på igjen.

ONTROLLPANEL VIPPESTOL

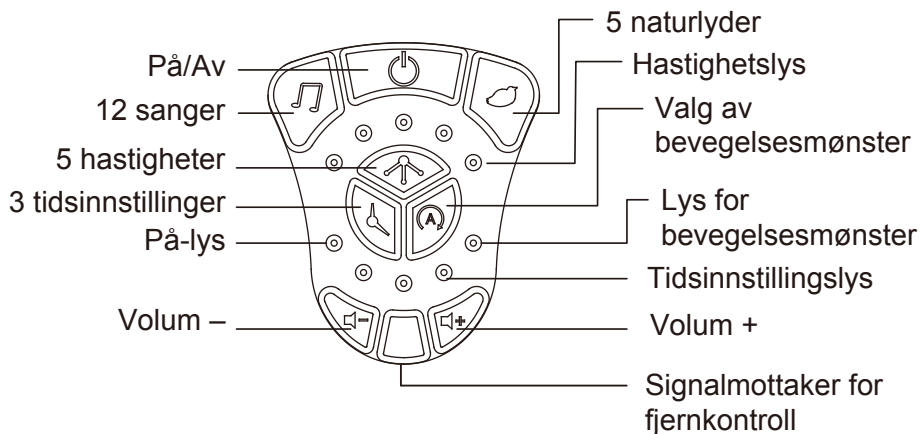

- På/Av: Når du trykker På, lyser På-lyset rødt.
- Naturlyder: 5 naturlyder, trykk på knappen for å starte lyden, trygg på nytt for å bytte til neste lyd.
- Hastighet: 5 hastigheter, hver hastighet har ett lys. Trykk på knappen for å starte hastighet 1, trykk igjen for å bytte til hastighet 2, osv.
- Tidsinnstilling: 3 intervaller, 15 min, 30 min, og 60 min. Trykk på knappen for å bytte til neste intervall. Hver tidsinnstilling har ett lys.
- Sanger: 12 sanger. Trykk på knappen for å starte en melodi, trykk igjen for å bytte til neste.
- Volum +/-: Trykk på knappene for å skru volumet opp/ned.
- Bevegelsesmønster: Når barnet sover, kan denne funksjonen brukes. Den får stolen til å bevege seg i det valgte bevegelsesmønsteret, når babyen gråter og beveger seg.
- Lys for bevegelsesmønster: Trykk på knappen, og indikatoren begynner å lyse. Når babyen våkner og beveger seg i stolen, starter vuggefunksjonen automatisk.

FJERNKONTROLLEN

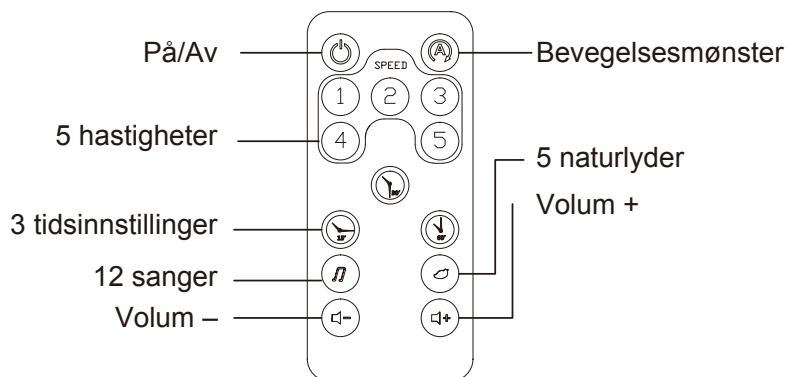

Knappcellebatteri
Cr2025 3v (inkludert)

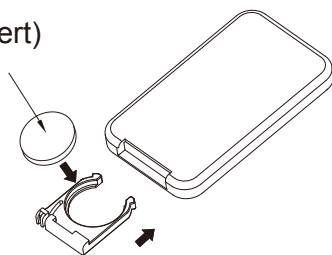



RENGJØRING OG VEDLIKEHOLD

- Fjern puten fra seterammen.
- Hodeputen kan maskinvaskes på 30°C. Ikke bruk blekemiddel. Tørk naturlig.
- For å rengjøre setet, sikkerhetssystemet og den motoriserte rammen, bruk et mildt rengjøringsmiddel og en fuktig klut. Fjern eventuelle rester med en annen fuktig klut og rent vann.
- Rengjør, vedlikehold og kontroller dette produktet regelmessig.
- Kontroller stolen regelmessig for avdekke eventuelle løse festeinnretninger eller ødelagte deler. Stram til ved behov.
- Ta ut batteriene og oppbevar stolen på et tørt sted unna barn. Skal monteres av en voksen.
- Verktøy som trengs for montering: Skrutrekker (ikke inkludert).



ADVARSEL!

VIGTIGT – LÆS OMHYGGELIGT OG GEM DISSE INSTRUKTIONER TIL FREMTIDIG REFERENCE.

Undgå alvorlig personskade eller dødsfald som følge af fald eller kvælning i sikkerhedsselen



- Undgå alvorlig personskade eller dødsfald som følge af fald eller kvælning i sikkerhedsselen:
- Efterlad aldrig barnet uden opsyn.
- Stop med at bruge produktet, når barnet begynder at forsøge at sidde op selv.
- Placér aldrig dette produkt på en hævet overflade (fx et bord).
- Brug altid sikkerhedsselen.
- Brug aldrig legetøjsbøjlen til at bære produktet.
- Flyt eller løft IKKE dette produkt, når barnet sidder i det.
- Dette produkt er ikke egnet til at sove i. Dette produkt er ikke en erstatning for en vugge eller en seng. Skulle dit barn have behov for at sove, skal det placeres i en passende tremmeseng, vugge eller godkendt soveplads, der passer til dit barns behov.
- Brug ikke produktet, hvis nogle dele er i stykker eller mangler.
- Brug ikke andre reservedele eller tilbehør end dem, der er godkendt af producenten.
- Egnet til babyer i alderen 0-6 måneder med en maksimal vægt på 9 kg.
- Brug ikke dette produkt, når dit barn kan sidde op uden hjælp eller vejer mere end 9 kg.
- Vedligeholdelse af produktet og til rengøring eller vask.
- For at undgå skader, skal du sørge for, at der ikke er børn i nærheden, når du udfolder og sammenfolder produktet.
- Vær opmærksom på risikoen ved åben ild og andre kilder til stærk varme, såsom elradiatorer, gasvarmere o.lign., i nærheden af produktet.

- Adapter, der bruges sammen med produktet, skal regelmæssigt undersøges for skader på ledningen, stikket, kabinettet og andre dele, og i tilfælde af sådan skade må den ikke bruges.
- Produktet må kun bruges med den anbefalede adapter.

SIKKER BRUG AF BATTERI

- Ikke-genopladelige batterier må ikke genoplades.
- Bland ikke forskellige batterityper eller nye og brugte batterier.
- Batterier skal indsættes med den rigtige polaritet.
- Opbrugte batterier skal fjernes fra produktet.
- Kortslut ikke batteriterminalerne.
- Adapter, der bruges sammen med produktet, skal regelmæssigt undersøges for skader på ledningen, stikket, kabinettet og andre dele, og i tilfælde af sådan skade må den ikke bruges.
- Produktet må kun bruges med den anbefalede adapter.
- Opbevar batterierne uden for børns rækkevidde.
- Apparatet må ikke udsættes for dryp eller stænk og placér ikke væskefyldte genstande, såsom vaser, ovenpå apparatet.
- Batterier (batteripakke eller installerede batterier) må ikke udsættes for overdreven varme, såsom direkte sollys, ild o.lign.
- Produktet overholder de gældende europæiske direktiver, og der blev foretaget en evalueringsmetode for overensstemmelse omkring disse direktiver.

Bortskaffelse af affald og beskyttelse af miljøet!

- Vær miljøvenlig.
- Aflever værktøj, tilbehør og emballage på en genbrugsstation, når du er færdig med dem.
- Elektriske maskiner hører ikke hjemme i husholdningsaffaldet.
- Aflever udstyret på en genbrugsstation.
- De brugte plastik- og metaldele kan sorteres og derved genbruges.



DELE

- 1. Legetøjsbøjle
- 2. Legetøj
- 3. Hynde til sæde
- 4. Beslag
- 5. Adapter
- 6. Nederste ramme

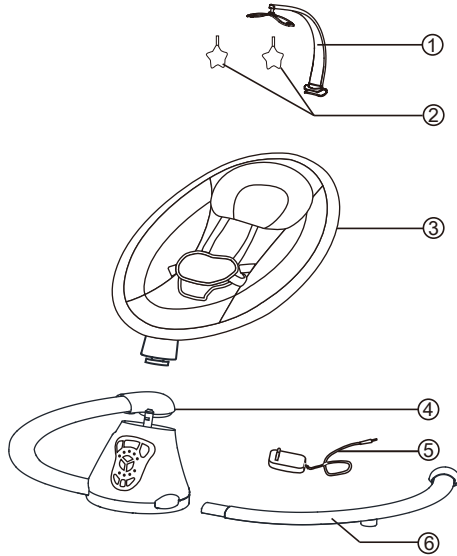

MONTERING OG BRUG

1. Montering af den nederste del af rammen. Tag skruen ud, som vist på billedet og sæt de to stænger ind i hullerne. Stram skruen igen med en skruetrækker.

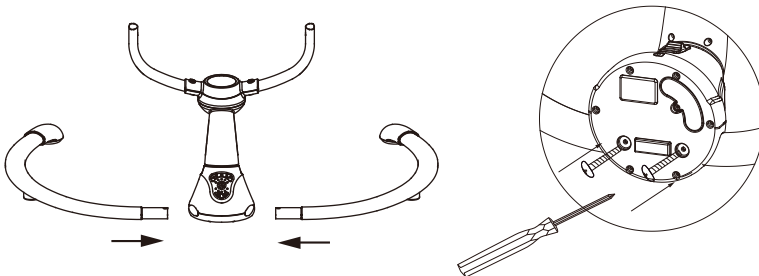

2. Montér sædet som vist på billedet herunder. Hold affjedringen nede og sæt sædet fast på midterstykket ved at trykke det på plads, til du hører et "klik".

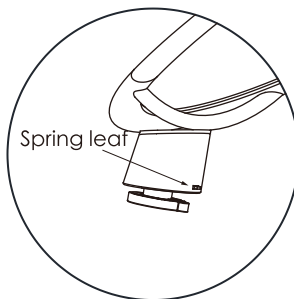
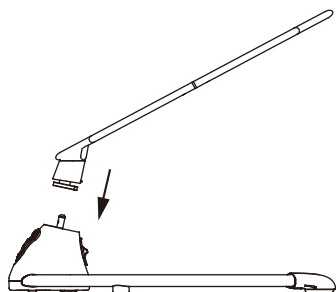

3 Montér legebøjlen ved at sætte den ind i sædet, som vist på billedet herunder.

4. Sæt legetøjet ind i hullerne på legebøjlen. Sørg for, at de sidder ordentligt fast.

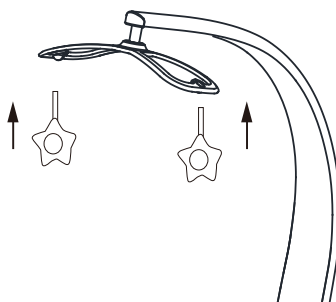
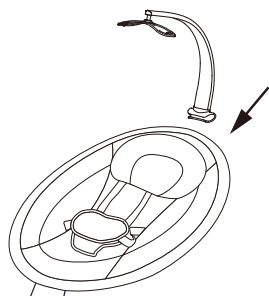



BATTERIER

Batterier: 1.5V 4*AA/LR6 (Medfølger ikke)

- Brug stolen med batterier, hvis der ikke er en stikkontakt i nærheden.
- Vi anbefaler alkaline batterier, da de holder længere.

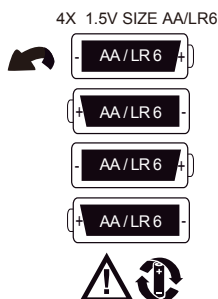
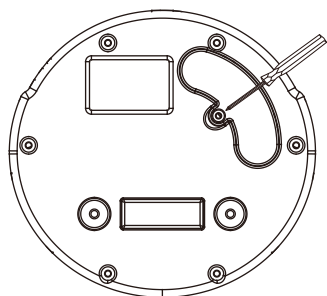

- Løsn skruerne på låget til batterirummet med en skruetrækker (medfølger ikke) og tag låget af.
- Sæt fire AA(LR6) alkaline batterier ind i batterirummet.
- Sæt låget tilbage på batterirummet og skru skruerne på igen.

Bemærk: For lidt strøm på batterierne kan bevirke, at produktets bevægelser bliver langsomme, lyd og lys bliver svagere, eller produktet går helt i stå. Hvis dette skulle ske, brug da AC-adapteren som strømkilde eller udskift batterierne. Udskift batterierne med fire alkaline AA (LR6) batterier.

- Hvis produktet begynder at opføre sig uregelmæssigt, kan det være nødvendigt at genstarte de elektroniske dele. Sluk for strømmen og tænd igen.

INSTRUKTIONER TIL KONTROLPLADEN

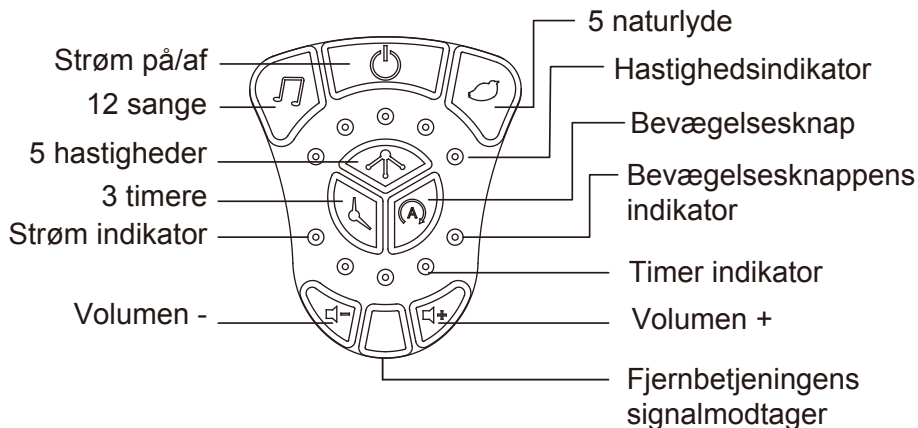

- **Strøm på/af:** Tryk på knappen for at tilslutte strøm til gyngen. Lampen vil lyse rødt.
- **Knap til naturlyde:** 5 naturlige lyde. Tryk på knappen for at starte én lyd og tryk igen for at lytte til den næste.
- **Hastighedsknap:** 5 hastigheder. Hver hastighed har en indikator. Tryk på knappen for at starte hastighed 1, tryk igen for at skifte til hastighed 2, osv.
- **Timerknap:** 3 timere. 15 minutter, 30 minutter, og 60 minutter. Tryk på knappen for at skifte til den næste timer. Hver timer har en indikator.
- **Sangknap:** 12 sange. Tryk på knappen for at starte en melodi og tryk igen for at skifte til næste melodi.
- **Volumen +/-:** Tryk på disse knapper for at justere volumen.
- **Bevægelsesknop:** Vælg denne funktion, når barnet er faldet i søvn. Bevægelsessensoren vil registrere barnets bevægelser, når det vågner og begynde at gyngede for at berolige barnet.
- **Bevægelsesknappens indikator:** Tryk på bevægelsesknappen – så vil bevægelsesknappens indikator lyse. Når barnet vågner og bevæger sig i stolen, starter stolens gyngefunktion automatisk.



FJERNBETJENINGEN

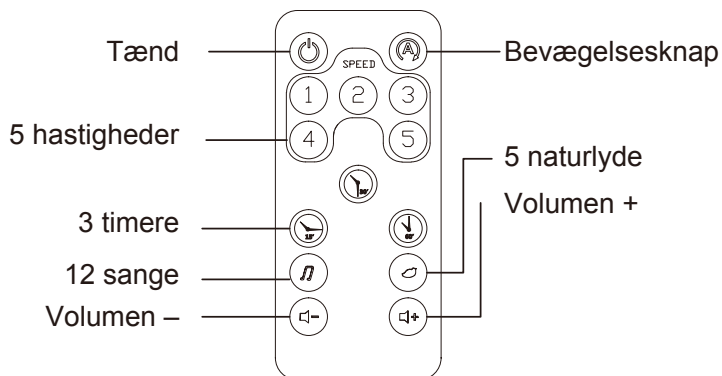

Knapcellebatteri Cr2025 3V
(medfølger)

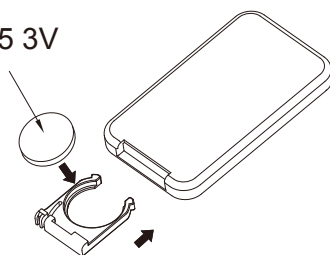

PLEJE OG VEDLIGEHOLDELSE

- Fjern hynden fra sæderammen.
- Hovedpuden kan maskinvaskes ved 30°C. Brug ikke blegemiddel. Lufttørres.
- Brug et mildt rengøringsmiddel og en fugtig klud til rengøring af sæde, sikkerhedssele og den motoriserede ramme. Fjern eventuelle rester med en anden fugtig klud og rent vand.
- Rengør, vedligehold og tjek produktet regelmæssigt.
- Kontrollér med jævne mellemrum skråstolen for løse skruer eller ødelagte dele og stram til efter behov.
- Fjern batterierne og opbevar skråstolen på et tørt sted uden for børns rækkevidde, når den ikke er i brug i længere tid.
- Skal monteres af en voksen.
- Nødvendigt værktøj til montering: Skruetrækker (medfølger ikke).

VAROITUS!

LUE O HJEET HUOLELLISESTI LÄPI JA SÄILYTÄ NE TULEVAA KÄYTTÖÄ VARTEN.

Estä lapsen putoamisesta tai turvavaljaisiin kuristumisesta johtuva loukkaantuminen tai kuolema



- Älä koskaan jätä lasta ilman valvontaa.
- Lopeta tuotteen käyttö, kun lapsi alkaa nousta istuma-asentoon.
- Älä koskaan käytä tätä tuotetta korokkeella (esim. pöydällä).
- Käytä aina turvavaljaita.
- Älä koskaan käytä lelukaarta sitterin kantamiseen.
- Älä siirrä tai nosta tuotetta vauvan käyttäessä sitä.
- Tätä tuotetta ei ole tarkoitettu pitkäaikaiseen nukkumiseen. Tämä tuote ei korvaa kehtoa tai pinnasänkyä. Siirrä lapsi nukkumisen ajaksi sopivaan pinnasänkyyn tai kehtoon.
- Älä käytä tuotetta, jos jokin sen osista on rikki tai puuttuu.
- Käytä ainoastaan valmistajan hyväksymiä varaosia tai lisävarusteita.
- Tuote sopii alle kuuden kuukauden ikäiselle vauvalle, jonka enimmäispaino on 9 kg.
- Älä käytä tätä tuotetta, jos lapsesi osaa istua itsenäisesti tai painaa yli 9 kg.
- Noudata annettuja ohjeita huoltaessasi tai puhdistaussasi tuotetta.
- Vammojen välttämiseksi varmista, ettei lapsesi ole tuotteen lähellä avatessasi tai taittaessasi sitä kokoon.
- Tuotetta ei saa käyttää avotulen tai lämmityslaitteiden välittömässä läheisyydessä.
- Muuntajan kunto on tarkastettava säännöllisesti. Älä käytä tuotetta, mikäli johto, töpseli, kotelo tai jokin muu sen osa on vahingoittunut.
- Tuotetta saa käyttää vain pakkaukseen sisältyvän muuntajan kanssa.

PARISTOJEN TURVALLINEN KÄYTTÖ

- Kertakäyttöisiä paristoja ei saa ladata uudelleen.
- Erilaisia paristoja tai uusia ja käytettyjä paristoja ei saa sekoittaa keskenään.
- Asenna paristot oikein napaisuutensa mukaan.
- Loppuun kuluneet paristot on poistettava tuotteesta.
- Virtaliittimiä ei saa oikosulkea.
- Muuntajan kunto on tarkastettava säännöllisesti. Älä käytä tuotetta, mikäli johto, töpseli, kotelo tai jokin muu sen osa on vahingoittunut.
- Tuotetta saa käyttää vain pakkaukseen sisältyvän muuntajan kanssa.
- Pidä paristot lasten ulottumattomissa.
- Laitetta ei saa altistaa nestepisaraille tai roiskeille, eikä sen päälle saa asettaa nesteillä täytettyjä esineitä, kuten maljakoita.
- Paristoja (pakkauksessa tai laitteeseen asennettuina) ei saa altistaa liialliselle kuumuudelle, kuten auringonpaisteelle, avotulelle tai muulle vastaavalle lämmönlähteelle.
- Tuote on sovellettavien eurooppalaisten direktiivien mukainen ja täyttää niiden asettamat laatuvaatimukset.

Tuotteen hävittäminen ja ympäristönsuojelu

- Ole ympäristöystävällinen.
- Vie laite, lisävarusteet ja pakkaukset kierrätykseen, kun olet lopettanut niiden käytön.
- Sähkölaitteet eivät kuulu kotitalousjätteen joukkoon.
- Vie tuote sähkölaitteiden kierrätykseen.
- Tuotteessa käytetyt muovi- ja metalliosat voidaan erottaa toisistaan kierrätystä varten.



OSAT

1. Lelukaari
2. Lelut
3. Istuinpehmuste
4. Kiinnike
5. Adapteri
6. Rungon alaosa

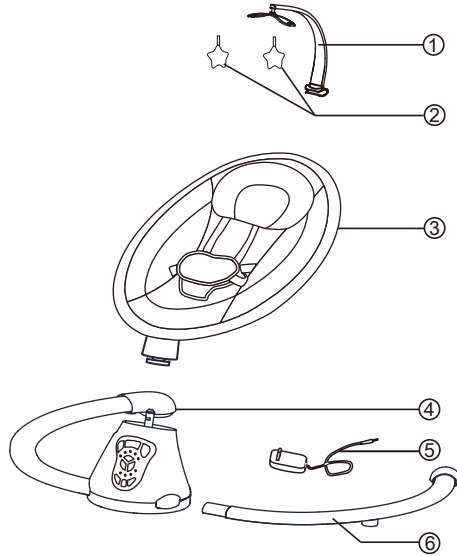

KOKOAMINEN JA KÄYTTÖ

1. Asenna rungon alaosa irrottamalla ruuvit putkista ja asettamalla kumpikin putkista keskusosaan. Kohdista ruuvin reiät ja kiinnitä putket ruuveilla. Kiristä ruuvimeisselillä.

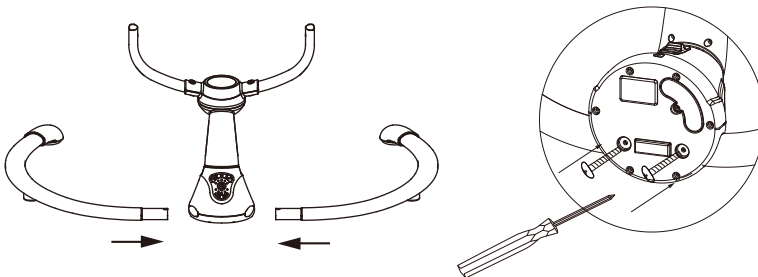

2. Asenna istuinosa painamalla kiinnikkeen jousi sisään ja asettamalla se rungon pidikkeeseen. Varmista, että istuinosa naksahda kiinnittymisen merkiksi.

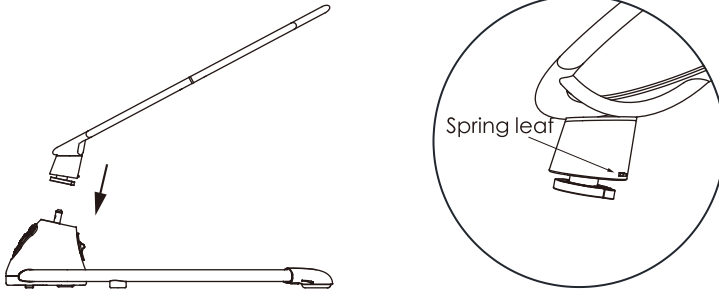

3. Asenna lelukaari kiinnittämällä sen kiinnike istuinosan kiinnityspisteeseen.

4. Kiinnitä lelut lelukaaren aukkoihin.

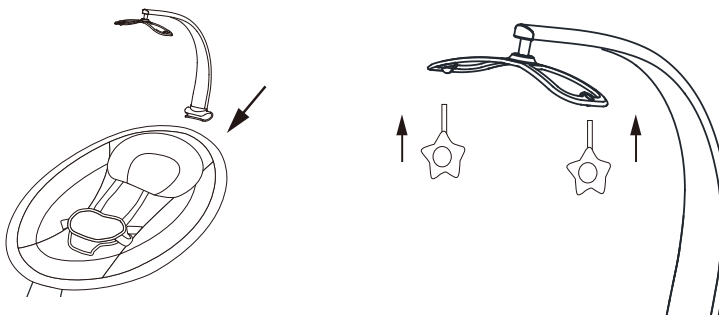

PARISTOJEN ASENTAMINEN

Paristojen koko: 4 x 1,5 voltin AA/LR6-paristoa (eivät sisälly pakkaukseen)

- Aseta tuotteeseen paristot, mikäli sen lähistöllä ei ole käytettävissä pistorasiaa.
- On suositeltavaa käyttää tuotteessa alkaliparistoja pidemmän toiminta-ajan takaamiseksi.

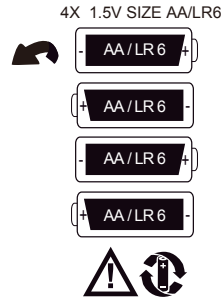
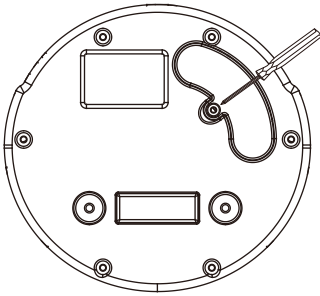

- Irrota paristokotelon kannen ruuvi ruuvimeisselillä (ei sisälly pakkaukseen) ja poista kansi.
- Aseta paristokoteloon neljä AA(LR6)-alkaliparistoa.
- Aseta paristokotelon kansi takaisin paikoilleen ja kiinnitä ruuvilla.

Huomioi: Paristojen alhainen virtataso voi hidastaa keinun liikettä, heikentää ääni- ja valotoimintoja tai katkaista virran laitteesta. Näin tapahtuessa vaihda paristot tai käytä vaihtovirta-adapteria virtalähteenä.

- Jos tuotteen toiminta muuttuu epätasaiseksi, se on nollattava. Katkaise tuotteen virta ja käynnistä uudelleen.

OHJAIMEN KÄYTTÖ

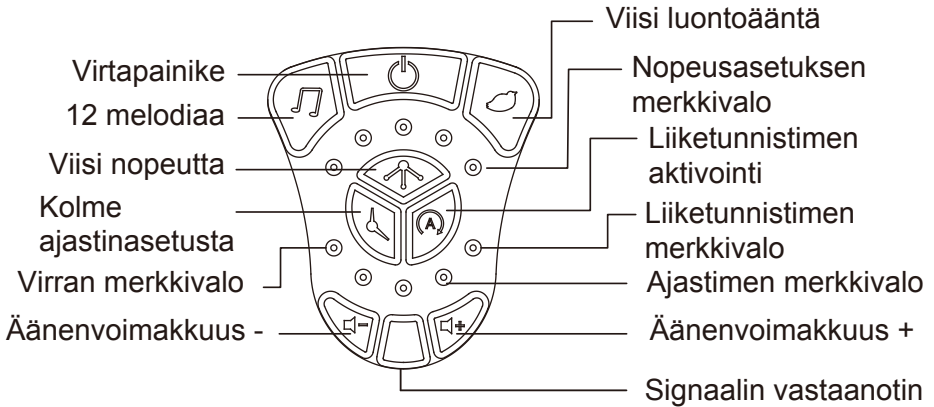

- Virtapainike: Käynnistä keinu painamalla virtapainiketta. Laitteeseen syntyy punainen merkkivalo.
- Viisi luontoääntä: Käynnistä äänet painamalla painiketta. Vaihda kappaletta painamalla painiketta uudestaan.
- Nopeuden valinta: Valitse sopiva nopeus painamalla painiketta yhden tai useamman kerran. Merkkivalo osoittaa valitun nopeuden.
- Ajastin: Saatavilla kolme ajastinasetusta: 15 min, 30 min ja 60 min. Valitse sopiva aika painamalla painiketta yhden tai useamman kerran. Merkkivalo osoittaa valitun ajan.
- Musiikin valinta: Saatavilla 12 kappaletta. Käynnistä melodia painamalla painiketta. Vaihda kappaletta painamalla painiketta uudestaan.
- Äänenvoimakkuus +/-: Säädä musiikin äänenvoimakkuutta painamalla näitä painikkeita.
- Liiketunnistimen aktivointi: Keinutoiminto käynnistyy automaattisesti lapsen herättyä ja alkaessa itkeä.
- Liiketunnistimen merkkivalo: Merkkivalo syttyy, kun liiketunnistin aktivoidaan.



KAUKO-OHJAIMEN TOIMINNOT

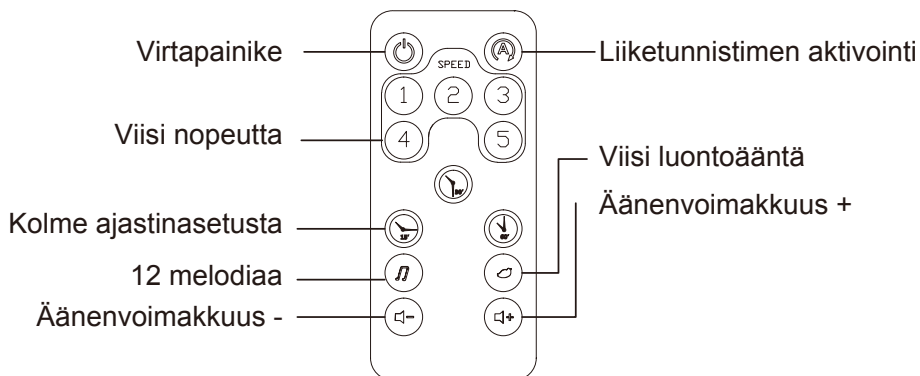

3V CR2025-nappiparisto
(sisältyy tuotteeseen)

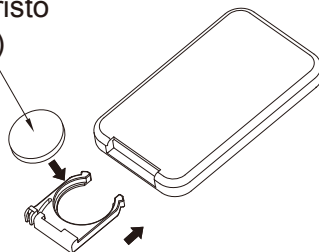

HUOLTO JA PUHDISTUS

- Irrota pehmuste sitterin rungosta.
- Päätuki kestää konepesua 30°C:ssa. Älä käytä valkaisuainetta. Anna kuivua luonnostaan.
- Istuin, turvavaljaat ja runko voidaan pyyhkiä puhtaaksi kostealla liinalla ja miedolla puhdistusaineella. Poista kaikki puhdistusaineen jäämät toisella kostealla liinalla ja puhtaalla vedellä.
- Puhdista, huolla ja tarkista tämä tuote säännöllisesti.
- Tarkista tuote ajoittain löystyneiden kiinnikkeiden tai rikkoutuneiden osien varalta ja kiristä tarvittaessa.
- Säilytä sitteri kuivassa paikassa lasten ulottumattomissa. Poista paristot säilytyksen ajaksi.
- Vain aikuinen saa koota tuotteen.
- Asennukseen tarvittavat työkalut: Ruuvimeisseli (ei sisälly pakkaukseen).

Beemoo · PLAY



Produced by:
Jollyroom AB

Sörredsvägen 111
SE- 418 78 Göteborg
SWEDEN
Contact:
+46(0)31 310 00 00



Producerad av:
Jollyroom AB

Sörredsvägen 111
SE-418 78 Göteborg
SVERIGE
Konsumentkontakt:
+46(0)31 310 00 00



Produsert av:
Jollyroom AB

Sörredsvägen 111
SE-418 78 Göteborg
SWEDEN
Kundekontakt:
+47 33 50 93 50



Fremstillet af:
Jollyroom AB

Sörredsvägen 111
SE-418 78 Göteborg
SVERIGE
Kundeservice:
+45 88 44 88 88



Valmistuttaja:
Jollyroom AB

Sörredsvägen 111
SE-418 78 Göteborg
RUOTSI
Asiakaspalvelu:
09-42 41 55 55



Hergestellt von:
Jollyroom AB

Sörredsvägen 111
SE-418 78 Göteborg
SCHWEDEN
Kundenservice:
+49 (0) 40 2999 7999